

國際藝術考試評審中心
International Arts Examination Board

www.iaebart.org

IAEB介紹



國際藝術考試評審中心（IAEB）是一個全球公認的組織，致力於評估和表彰傑出的藝術和音樂人才。它為對音樂和藝術充滿熱情的學生提供了一個展示能力並獲得廣泛認可的平臺。

“開啟藝術潛能，擁抱創造力”

"Unlock Your Artistic Potential, Embrace Creativity"



國際認證



Ofqual 資歷及考試規例局 (Office of Qualifications and Examinations Regulation) 是英國負責監管資歷 (Qualification)、資歷架構 (Qualification Framework) 和頒證機構 (Awarding Organisation) 的政府部門。

Ofqual 網站:

<https://www.gov.uk/government/organisations/ofqual>

藝術繪畫考試線上考試評估



綜合繪畫



水彩畫



塑膠彩畫



素描



漫畫



油畫

考試等級



科目	綜合繪畫	水彩畫	塑膠彩畫	素描	油畫	漫畫
初階	基礎					
	1級	1級	1級	1級	1級	1級
	2級	2級	2級	2級	2級	2級
	3級	3級	3級	3級	3級	3級
進階	1級	1級	1級	1級	1級	1級
	2級	2級	2級	2級	2級	2級
	3級	3級	3級	3級	3級	3級
高階	1級	1級	1級	1級	1級	1級
	2級	2級	2級	2級	2級	2級
	3級	3級	3級	3級	3級	3級
	共10 級	共9 級	共9 級	共9 級	共9 級	共9 級

考試評分標準



項目	最高分數
構圖	25
創意	25
技巧	25
完成度	25
總分	100

得分類別	分數範圍
優異	80或以上
良好	66 -79
合格	50 -65
沒有評級	49或以下

Graded Fine Arts Exam

Candidate : _____

Presented by : _____

Subject : _____ Grade: _____

	Marks
Composition	/25
Creativity	/25
Skill	/25
Completion	/25
Total:	/100

Additional Comments (if needed): _____

This form records the result of an exam held on :
International Arts Examination Board
Website: www.iaebart.org
Email: exam@iaebart.org
Examiner code: P.Mak

Distinction 80-100
Merit 66-79
Good 50-65
Ungraded 49 or below

20231216/wh/v3

初階考試大綱-綜合繪畫

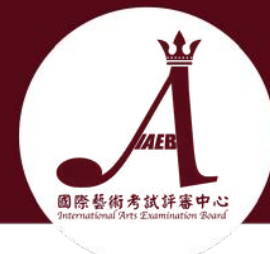

科目	級別	題目	考試要求	工具	評分標準	限時
綜合繪畫	*基礎	塗色 水果/幾何圖形/ 寵物/昆蟲	懂辨別顏色，在指定的黑白圖像範圍內，塗上色彩	木顏色、水筆、蠟筆 (A4、A3畫紙自選)	能在圖案內填色，平均塗色，對顏色辨別正確	90分鐘
	*一級	我最喜愛的玩具 ／食物	在指定的黑白玩具或食物的圖像範圍內，並塗上色彩。在圖像外空白位置創作背景或繪畫其他圖案，並填上顏色。	可以適量，自由加配手工藝素材： 碎布、有色碎紙、膠片，膠珠粒，豆類及環保材料等。	能在圖案內填色不出界，平均塗色，對顏色辨別正確。配合手工藝環保素材，自由創作繪畫的圖案及背景能配合主題	90分鐘
	*二級	我最喜愛的動物 ／水果	在指定的黑白動物／水果的圖像範圍內，塗上色彩。在圖像外空白位置創作背景或繪畫其他圖案利用不同的顏料及豐富的色彩，用簡單的線條，畫出不同動物和水果的造形與形態	工具： 漿糊、膠水、小型掃子、剪刀。 可以準備小風扇和吹風機來吹乾畫作。	能利用不同顏料和環保材料，繪畫畫作，表現出豐富的顏色，有創意，背景能配合主題	90分鐘
	三級	我最喜愛的卡通 人物／世界著名 建築物	利用不同的顏料及豐富的色彩，自己畫出不同卡通人物或世界著名建築物的造形與形態，繪畫完整主題	您可以使用鉛筆和橡皮擦來繪製草圖。	能利用不同顏料和環保材料工具製成繪畫畫作，寫實度高，表現立體感，突出創意思維，背景能配合主題	90分鐘

*可以在官方網站 www.iaebart.org 下載填色考卷。

初階考試-綜合繪畫 基礎級 (水果) 填色考卷

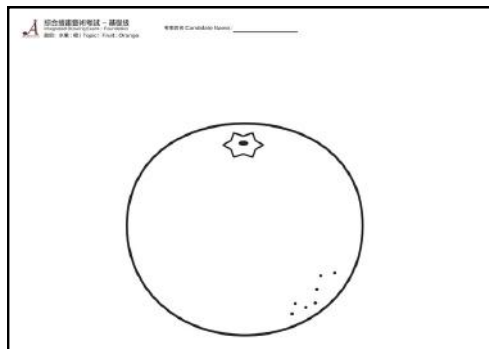
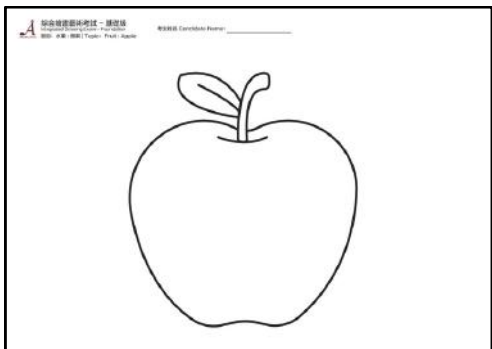
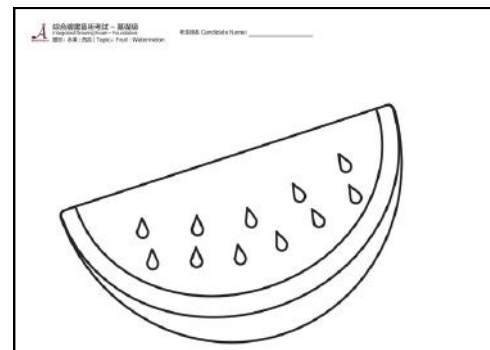
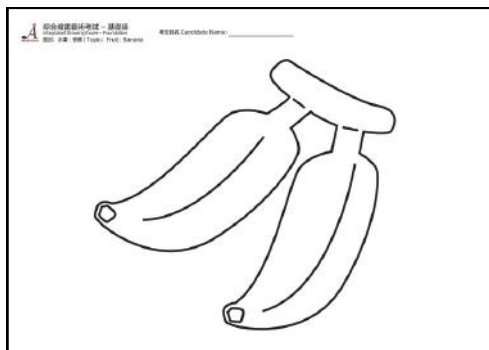
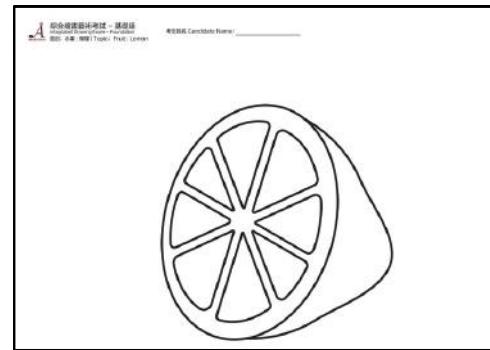
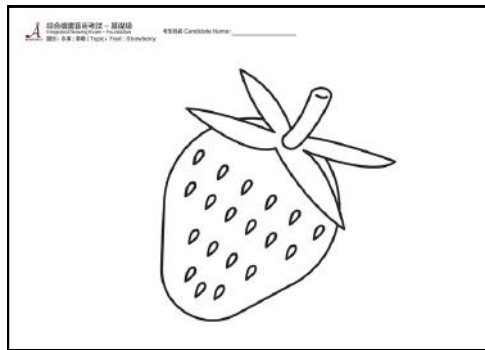
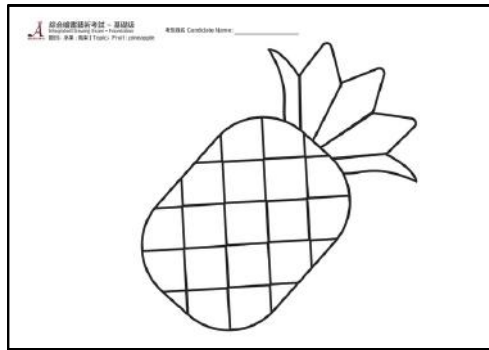
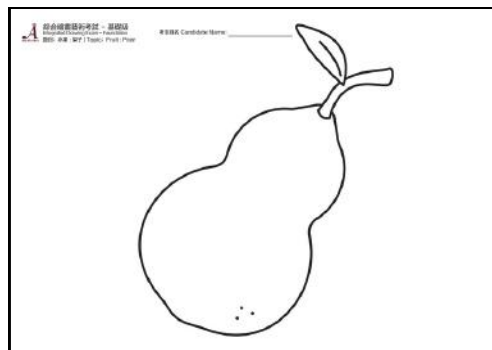

*請關注各級的考試要求及評分標準。

初階考試-綜合繪畫 基礎 (幾何圖形) 填色考卷

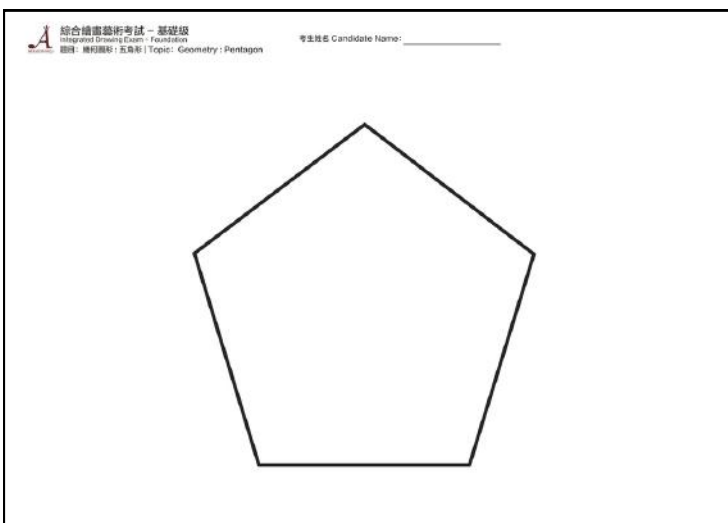
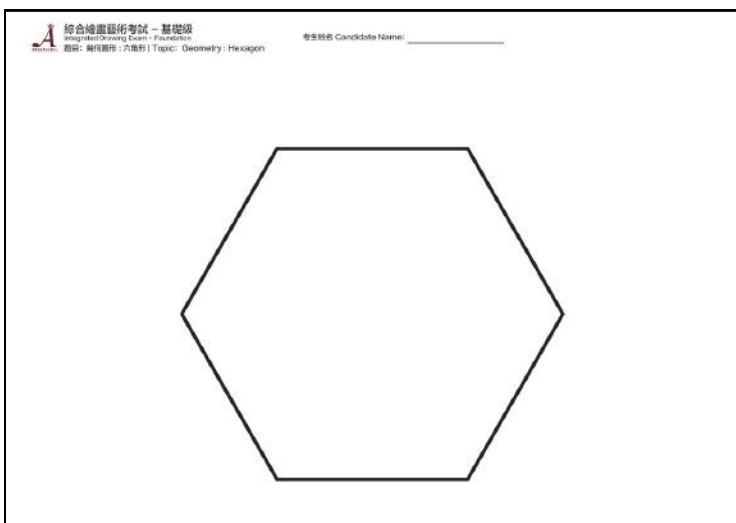
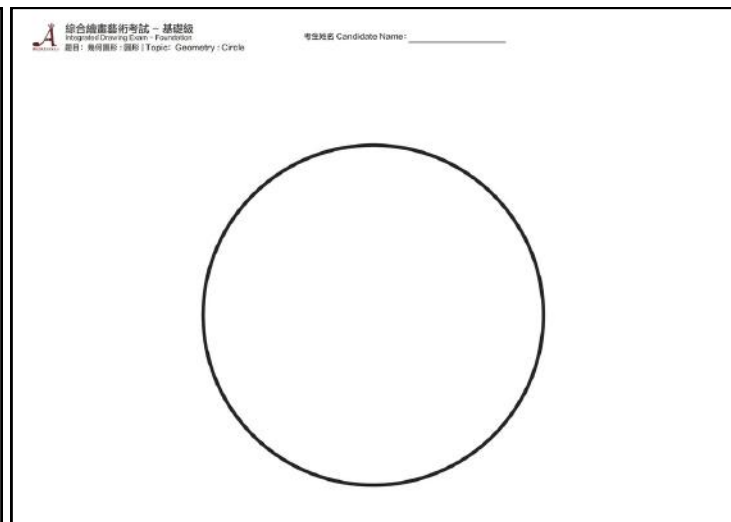
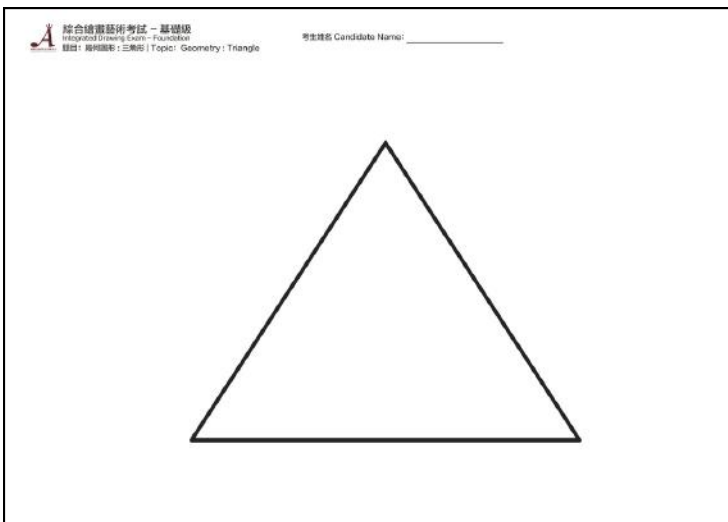
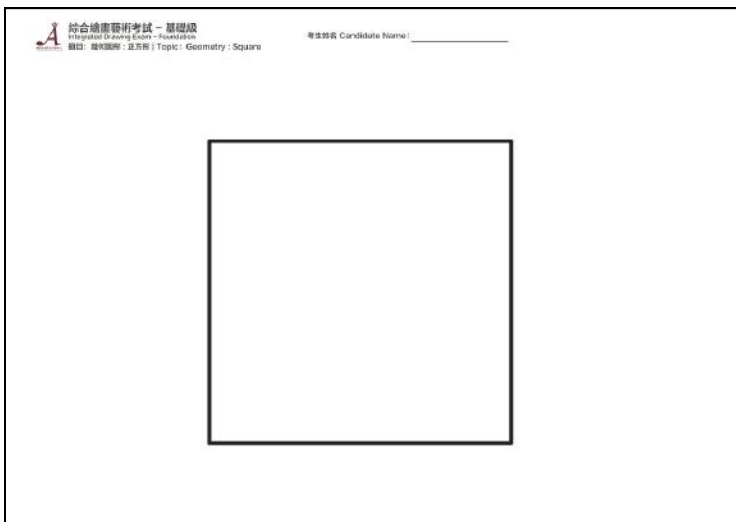
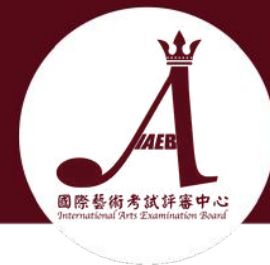

*請關注各級的考試要求及評分標準。

初階考試-綜合繪畫 基礎級 (寵物) 填色考卷



*請關注各級的考試要求及評分標準。

初階考試-綜合繪畫 基礎級 (昆蟲) 填色考卷

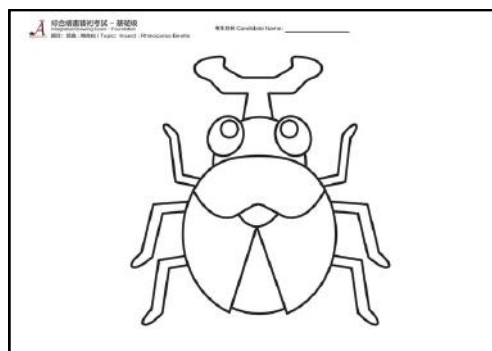
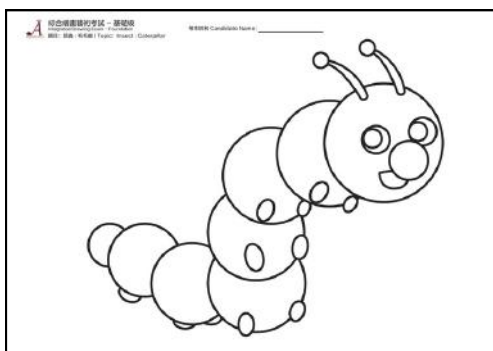
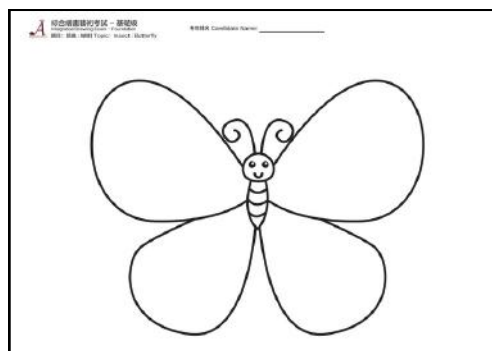
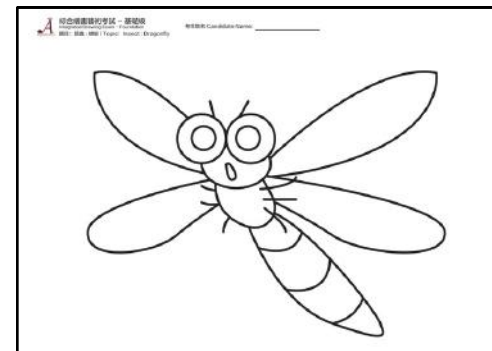
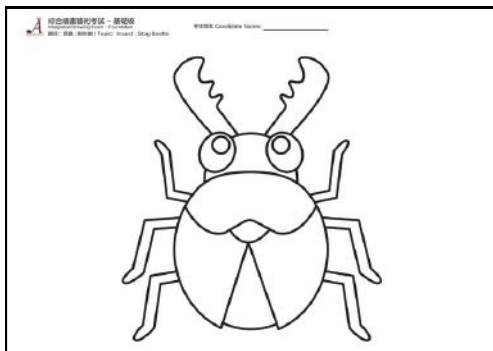

*請關注各級的考試要求及評分標準。

初階考試-綜合繪畫 一級 (玩具) 填色考卷

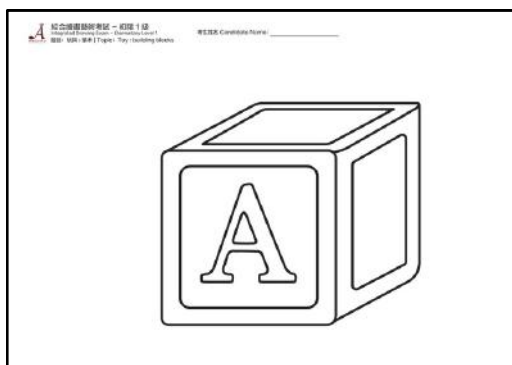
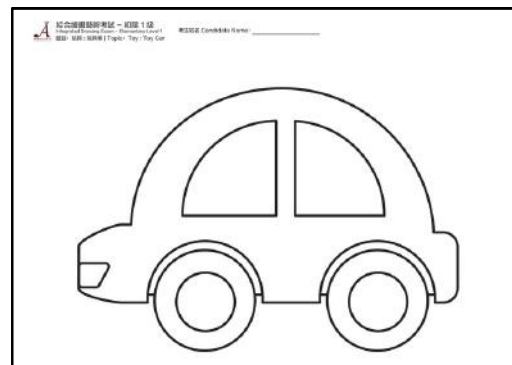
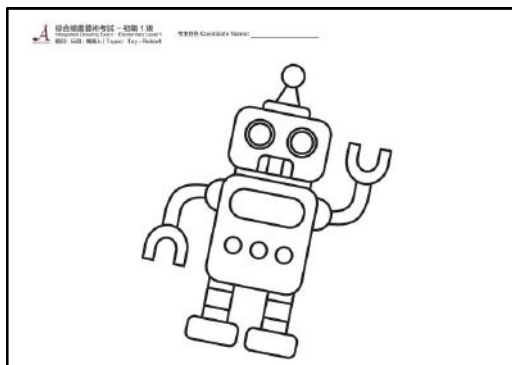
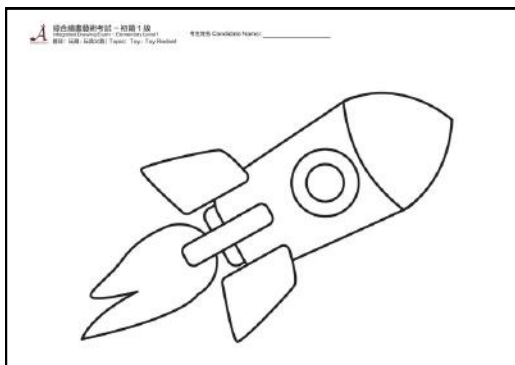
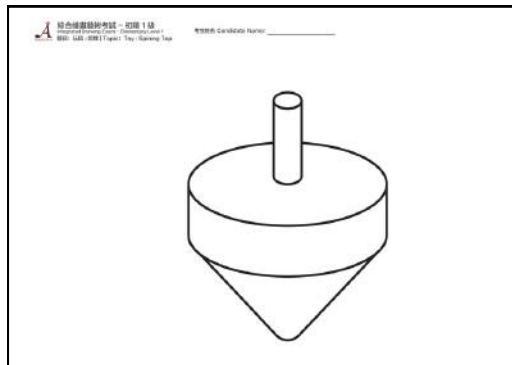
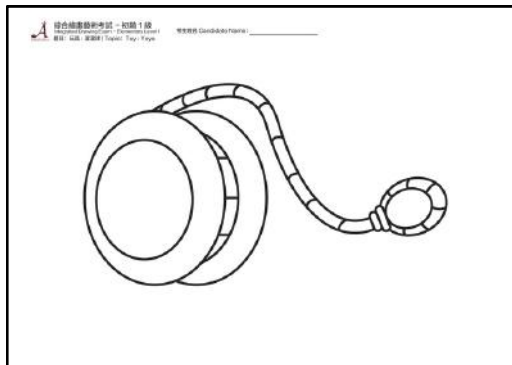
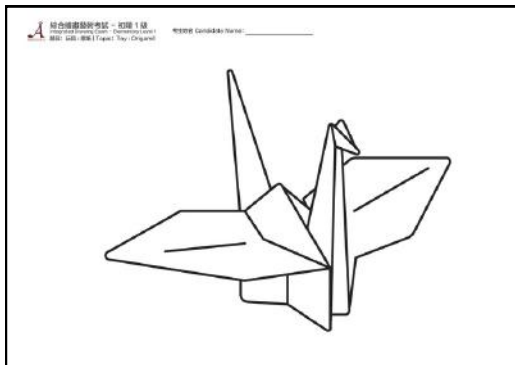
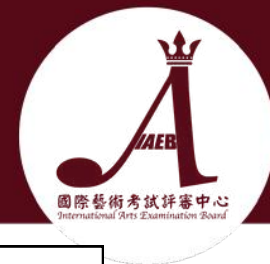

*請關注各級的考試要求及評分標準。

初階考試-綜合繪畫 一級 (食物) 填色考卷

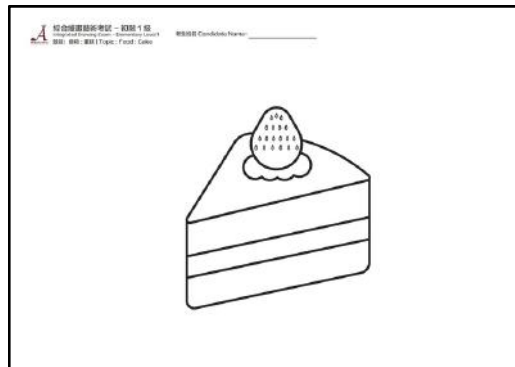
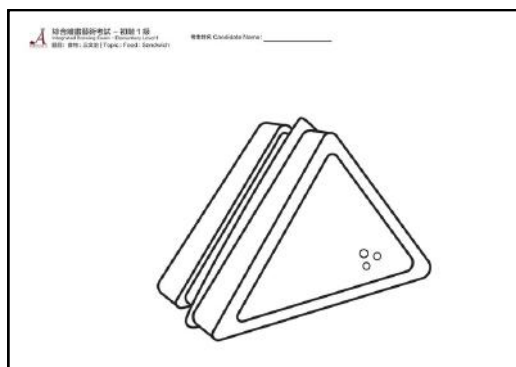
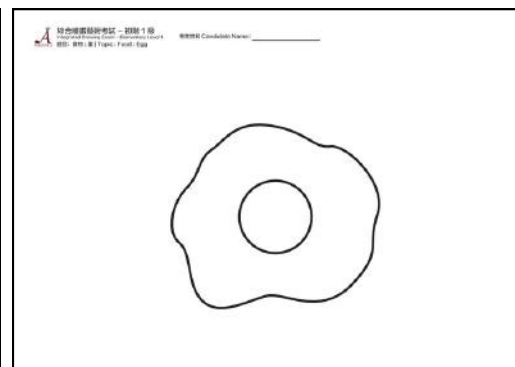
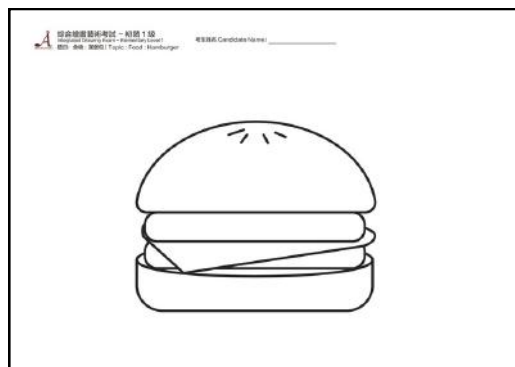
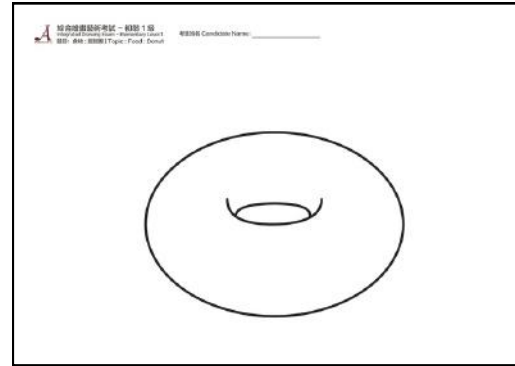
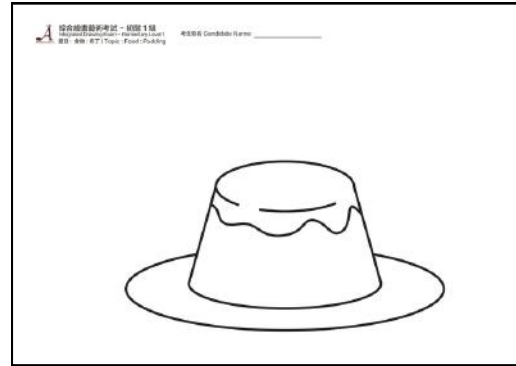

*請關注各級的考試要求及評分標準。

初階考試-綜合繪畫 二級 (動物) 填色考卷

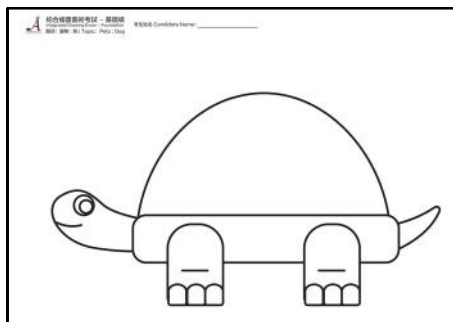
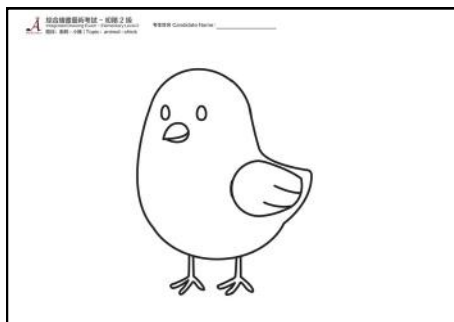

*請關注各級的考試要求及評分標準。

初階考試-綜合繪畫 二級 (水果) 填色考卷

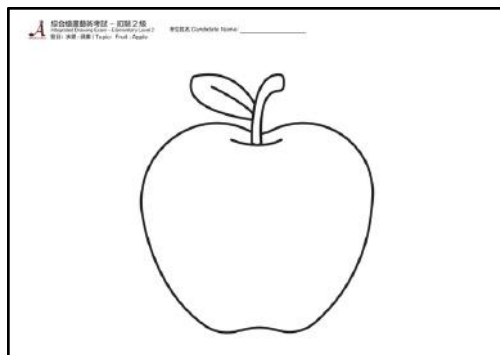
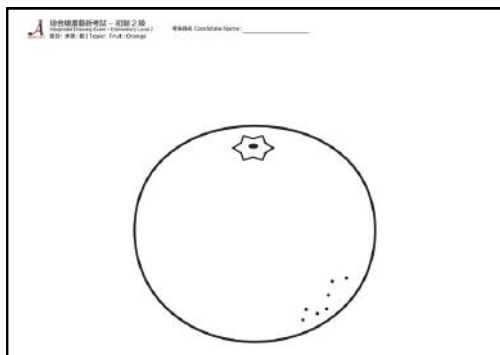
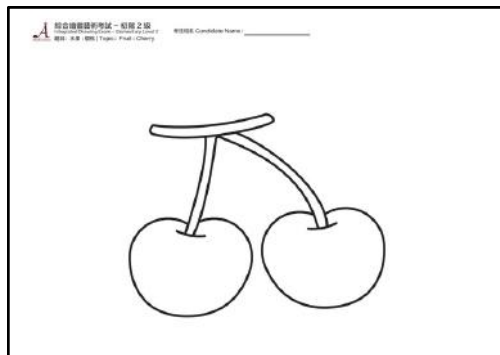
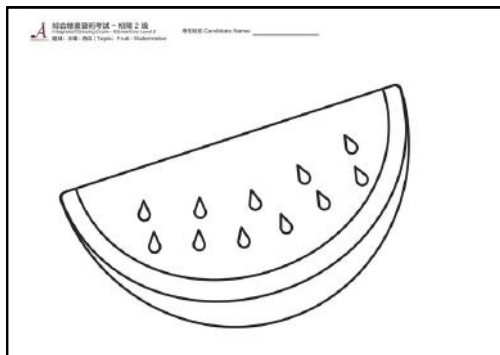
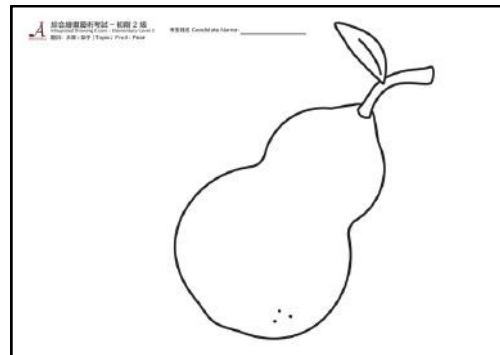
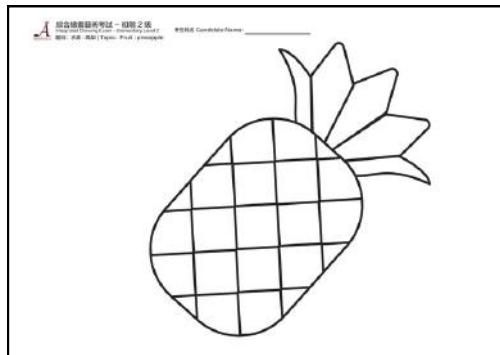
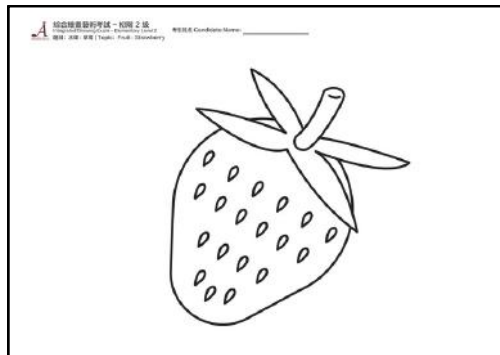
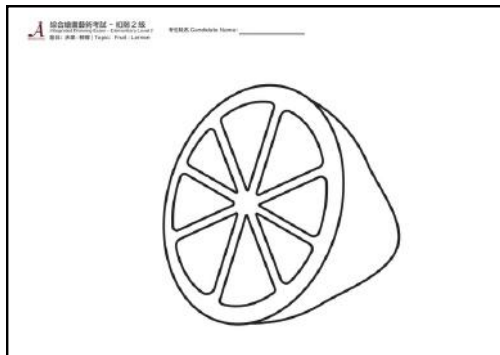

*請關注各級的考試要求及評分標準。

初階考試評估大綱-綜合繪畫



備注：

1. *考生報考綜合繪畫的基礎級/一級/二級，可以接受指導員在考生旁邊，以口述方式，指導考生完成這整個考試評估過程，達致按時完成畫作；
2. 但指導員不得動手協助考生完成整個考試評估畫作；
3. 指導員不得在考試現場，錄影或錄音；
4. 指導員在考試現場，無需配帶口罩，需要看見面貌；
5. 指導員必須是超過18歲或以上，可以是老師/父母/監護人等；
6. 採用手工藝素材的覆蓋範圍只可以接受整張畫紙的50%之內；
7. 綜合繪畫考試評估是鼓勵幼兒由兩歲開始參加，目的是希望從小培養他們的創意和思考能力。

請參閱下面 4-6 歲兒童的藝術作品照片。



初階考試評估大綱 – 水彩畫



科目	級別	題目	考試要求	工具	評分標準	限時	
水彩畫	初階	一級	我喜愛的水果	單一件水果。運用基本水彩技巧，表出冷暖色、鄰近色、對比色等色彩原理。	水彩顏料、水彩盒、畫筆、(A4、A3及A2水彩畫紙自選) 可以準備小風扇和吹風機來吹乾畫作。	了解水彩的性能，有基本調色能力	90分鐘
		二級	我喜愛的寵物	單一隻寵物。基本的水彩技法來表達冷暖色、鄰近色、對比色等色彩原理。		有基本調色能力，構圖偏向完整，能表現基本冷暖效果	
		三級	我最喜歡的玩具/昆蟲	單一玩具/昆蟲。運用基本水彩技巧，表出冷暖色、鄰近色、對比色等色彩原理。		您可以使用鉛使用筆和橡皮擦來繪製草圖。	

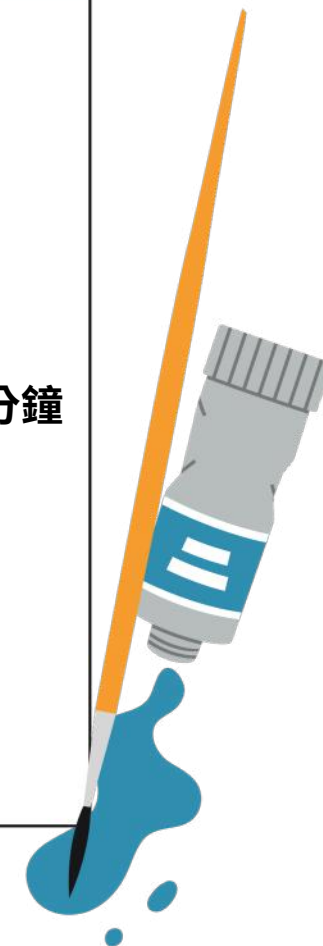

初階考試評估大綱 – 塑膠彩



科目	級別		題目	考試要求	工具	評分標準	限時
塑膠彩	初階	一級	水果	繪畫造型簡單的靜物，主題簡單背景的配合。	塑膠彩顏料、畫板、帆布、硬質人造毛畫筆、(A4、A3、A2畫紙自選)	構圖安排比例比較完整，初步能運用色彩描繪物件、表現色相、冷暖和光線感覺	90分鐘
		二級	水果及器皿	描繪造型簡單的一籃水果，約最少2個水果及一個器皿。		技巧基礎及造型的準確性，主題必須鮮明和背景協調性，色彩及立體視覺	
		三級	蔬菜及水果及器皿	描繪造型簡單的一籃蔬菜最少2個水果及器皿。背景自由創作。	可以準備小風扇和吹風機來吹乾畫作。 您可以使用鉛筆和橡皮擦來繪製草圖。	構圖安排比例比較完整，能較好地運用色彩描繪物件、色塊對比明確、能表現色相、冷暖和光線感覺並形成一定色調，而做出一定的立體視覺效果。	

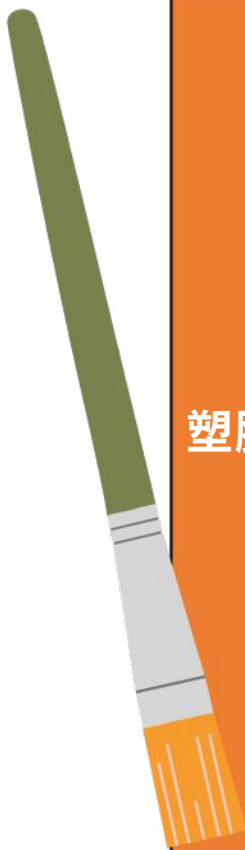

初階考試評估大綱 – 素描



科目	級別	題目	考試要求	工具	評分標準	限時	
素描	初階	一級	石膏幾何體	描繪1個石膏幾何體，配合一塊枱布或桌面。透過光及影、線條和筆法、深度，畫出簡單物件。	黑色的鉛筆、炭筆、炭條、炭精、橡皮、(A4、A3、A2畫紙自選)。	構圖恰當，造型比例適中、明確。	90分鐘
		二級	石膏幾何體	描繪2個石膏幾何體。透過光及影、線條和筆法、深度，畫出簡單物件。		構圖比例適當，形態準確，有簡單鮮明的明暗關係。	
		三級	石膏幾何體	描繪3個石膏幾何體，配合一塊枱布或桌面。透過光及影、線條和筆法、深度，畫出簡單物件。		表達出比例適當的立體感；質感和色調的變化。	

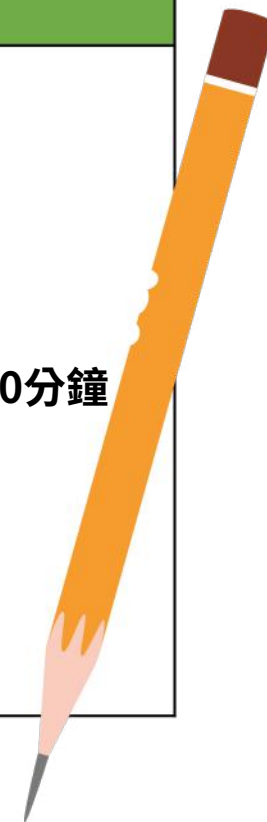

初階考試評估大綱 – 油畫



科目	級別	題目	考試要求	工具	評分標準	限時	科目
油畫	初階	一級	水果	描繪一幅風景畫，內容自由創作。	油畫顏料、畫板、軟質人造毛畫筆, (A4、A3、A2 畫布自選) 可以準備小風扇和吹風機來吹乾畫作。 您可以使用鉛筆和橡皮擦來繪製草圖。	構圖安排大致恰當，能運用色彩描繪物件，色彩對比明確。	90分鐘
		二級	靜物	描繪一幅有建築物的風景畫，內容自由創作。		構圖安排接近完整，能表現出色彩的冷暖和光線感覺，色彩對比明確。	
		三級	風景	描繪一幅有建築物和人物的風景畫，內容自由創作		構圖比例大致完整，能表現出色彩的冷暖和光線感覺，色彩對比明確。	

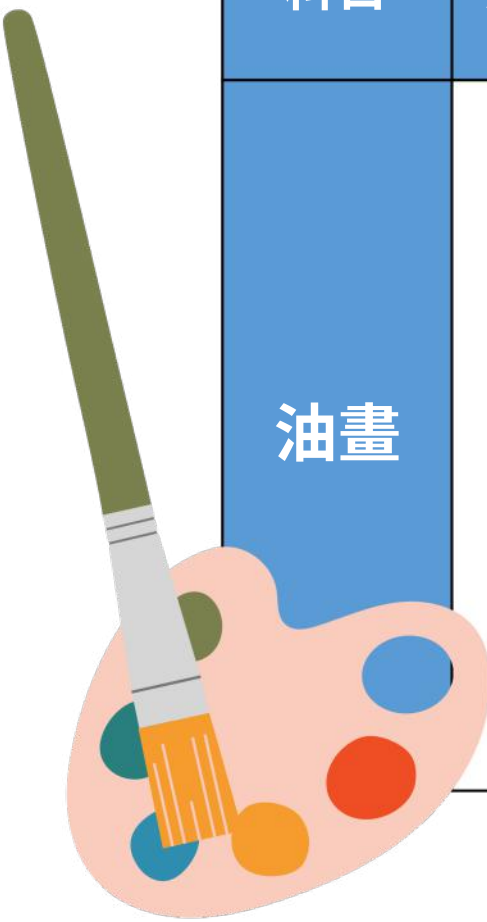

初階考試評估大綱 – 漫畫



科目	級別	題目	考試要求	工具	評分標準	限時	限時
漫畫	初階	一級	卡通人物/漫畫人物 (一個人)	用線條描繪出基本的漫畫人物及事物。	Marker(水筆)、鉛筆、木顏色、塑膠彩、(A2/ A3/ A4畫紙自選)。	能把握基本形狀的描繪。	90分鐘
		二級	卡通人物/漫畫人物 (兩個人)	用線條描繪出基本的漫畫人物或事物的特點，例如，年齡、動態、表情、性別、高矮肥瘦、性格等。		能把握描繪形態比例平均，線條順暢。	
		三級	卡通人物/漫畫人物 (多人)	用線條描繪出多於2位基本的漫畫人物或事物的特點，例如，年齡、動態、表情、性別、高矮肥瘦、性格等。		能把握基本形狀的描繪，人物有簡單肢體語言，例如，動態、表情和五官等。	

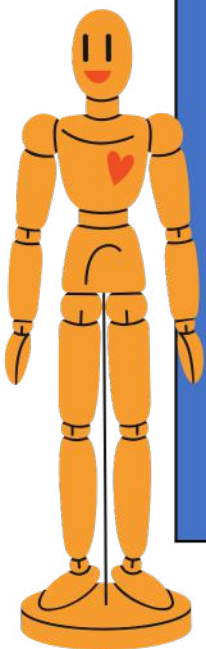

考試評估大綱 – 進階



級別	題目	考試要求	評分標準	限時	
進階	一級	1. 人生 2. 節日 3. 運動比賽 4. 環境保護 5. 我的家	自選2個主題描繪成一幅圖畫。	<ul style="list-style-type: none"> - 構圖比例偏向完整，具有創意力、想像力，能掌握手繪技巧，線條流暢，色調明暗黑白分明 - 人物/物件造型具有真實感 - 能夠按時限內完成繪圖。 	120分鐘
	二級	6. 分享 7. 旅遊觀光 8. 我的嗜好 9. 我最喜愛的動物 10. 我最喜愛的寵物	自選3個主題描繪成一幅圖畫。	<ul style="list-style-type: none"> - 構圖比例偏向完整 - 具有創意能力、想像力， - 能表現渲染技巧、混色、深淺、物件遠近，人物/物件造型具有真實感， - 能夠按時限內完成繪圖。 	
	三級	11. 我最尊敬的人物 12. 我喜歡的食物 13. 我的夢想 14. 季節：春/夏/秋/冬 15. 世界偉大人物 16. AI的未來世界	自選4個主題描繪成一幅圖畫。	<ul style="list-style-type: none"> - 構圖比例接近完整 - 具有創意能力，想像力、編寫故事組織能力， - 掌握運用色彩調色等技巧及人物/物件造型的立體感、透視感、視覺感覺， - 能夠按時限內完成繪圖。 	

考試評估大綱 – 進階



請從以下1至6中選擇一種材質/工具進行繪圖：

1. 繪圖：木顏色、鋼筆、蠟筆、(A4、A3繪圖紙可選)。
您可以自由添加適量的手工材料：碎布、彩色碎紙、膠帶、塑膠珠、豆類和環保材料。工具：漿糊、膠水、小掃帚、剪刀。
2. 水彩：水彩顏料、水彩盒、畫筆、(A4、A3、A2水彩紙可選)。
3. 素描：黑鉛筆、木炭、炭條、木炭、橡皮擦、(A4、A3、A2繪圖紙可選)。
4. 油畫：油畫顏料、畫板、油畫筆、(A4、A3、A2畫布可選)。
5. 塑膠彩畫：塑膠彩顏料、畫板、畫布、塑膠彩畫筆、(A4、A3、A2紙可選)。
6. 漫畫：記號筆 (鋼筆)、鉛筆、木顏色、塑膠彩、(A2、A3、A4紙可選)。
7. 可以用小風扇和吹風機吹乾畫作。
8. 您可以使用鉛筆和橡皮擦來繪製草圖。

考試評估大綱 – 高階



級別	題目	考試要求	評分標準	限時
高階	一級	1. 人生 2. 節日 3. 運動比賽 4. 環境保護 5. 我的家	<p>自選其中一個題目作主題，配以適當背景，並要求50-100字的作品創意說明。</p> <p>構圖：接近完整。造型準確具體 技巧：能較好地表現人物或物件造型的形態結構；色彩冷暖、空間感、質感、立體感。 創意：富有創意能力、想像力 完整：能夠按時限完成繪圖。</p>	150分鐘
	二級	6. 分享 7. 旅遊觀光 8. 我的嗜好 9. 我最喜愛的動物 10. 我最喜愛的寵物 11. 我最尊敬的人物	<p>自選其中2個題目作主題，配以適當背景，並要求50-100字的作品創意說明。</p> <p>構圖：接近完整。造型正確 技巧：懂得運用色彩表達人物肢體動作和表情/物件及風格的獨特富有層次感、立體感及空間感。 創意：富有創意能力、想像力 完整：能夠按時限完成繪圖。</p>	
	三級	12. 我喜歡的食物 13. 我的夢想 14. 季節：春/夏/秋/冬 15. 世界偉大人物 16. AI的未來世界	<p>自選3個題目作主題，配以適當背景，並要求50-100字的作品創意說明。</p> <p>構圖：接近完整。造型準確 技巧：層次分明，內容豐富生動，色彩對比清晰、冷暖分明，人物肖似，表情自然，五官比例平均，有立體感、空間感。 創意：豐富想像力，能編寫故事能力 完整：能夠按時限完成繪圖。</p>	

考試評估大綱 – 高階



請從以下1至6中選擇一種材質/工具進行繪圖：

1. 綜合繪圖：木顏色、鋼筆、蠟筆、(A4、A3繪圖紙可選)。

您可以自由添加適量的手工材料：碎布、彩色碎紙、膠帶、塑膠珠、豆類和環保材料。

工具：漿糊、膠水、小掃帚、剪刀。

2. 水彩：水彩顏料、水彩盒、畫筆、(A4、A3、A2水彩紙可選)。

3. 素描：黑鉛筆、木炭、炭條、木炭、橡皮擦、(A4、A3、A2繪圖紙可選)。

4. 油畫：油畫顏料、畫板、油畫筆、(A4、A3、A2畫布可選)。

5. 塑膠彩畫：塑膠彩顏料、畫板、畫布、塑膠彩畫筆、(A4、A3、A2紙選)。

6. 漫畫：記號筆(鋼筆)、鉛筆、木顏色、塑膠彩、(A2、A3、A4紙可選)。

7. 可以用小風扇和吹風機吹乾畫作。

8. 您可以使用鉛筆和橡皮擦來繪製草圖。

考試評估形式

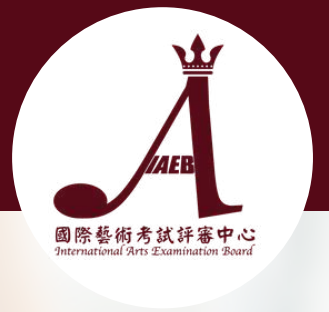

錄影器材 用智能手機、手提電腦、相機、錄影機等器材作錄影，但須跟隨有關錄影設定。

影片規格

影片解像度	720p (1280 x 720) or (720 x 1280)
影片格式	MP4, WMV, MOV or MPG
提交連結方式	YouTube, Google Drive, Dropbox

考試評估地點及時間

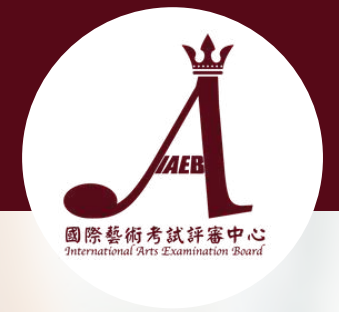

考試時間表：(每年)

1月1日 - 4月30日	5月1日 - 8月30日	9月1日 - 12月30日
<p>註冊、付款及文件上傳日期： 1月1日 12:00 am - 4月30日 12:00 am</p> <p>成績公佈 + 證書發出月份： 5月 (30天內)</p>	<p>註冊、付款及文件上傳日期： 5月1日 12:00 am - 8月30日 12:00 am</p> <p>成績公佈 + 證書發出月份： 9月 (30天內)</p>	<p>註冊、付款及文件上傳日期： 9月1日 12:00 am - 12月30日 12:00 am</p> <p>成績公佈 + 證書發出月份： 1月 (30天內)</p>

考試地點：

任何地點，可以是
家裡、學校、音樂室、
繪畫室、社區禮堂等。

錄製場所不能是開放式
場地，例如商場或街道。

考試費用分別有個人及團體



等級

價錢 (港幣)

初階

個人 | 團體

基礎級	\$850 \$725
1 級	\$950 \$800
2 級	\$1,050 \$900
3 級	\$1,150 \$1,000

進階

1 級	\$1,200 \$1,050
2 級	\$1,300 \$1,100
3 級	\$1,400 \$1,200

高階

1 級	\$1,500 \$1,300
2 級	\$1,600 \$1,400
3 級	\$1,800 \$1,500

團體報考的好處

歡迎學校、學術機構等以團體之名報名，團體報名人數上限為30人。請參閱附表及以下要求：

1. 團體報名人數必須一次過完成報名手續
2. 團體報名可報考不同科目、不同級別
3. 團體報名提交的繪畫考試檔案須連同考生資訊於網上提交
4. 考試結果將通知並發佈至註冊學校/學院/教育中心等
5. 證書將以電子證書的形式頒發

各藝術繪畫考試時長



科目	初階 (最多90分鐘)	進階 (最多120分鐘)	高階 (最多150分鐘)
	基礎級* 1級 2級 3級	1級 2級 3級	1級 2級 3級

* 只有綜合繪畫有基礎級考試。

形式一：獲取認證 Award



1. 考生可以在六個科目之內,考任何一個科目,任何一個級別。

2. 舉例：
考生考油畫初階一級，可以獲取油畫初階一級認證



*獎狀證書樣本

形式二：獲取證書 Certificate



1. 考生可以在六個科目之內，報考任何兩個不同的科目，需要同一個級別。

2. 舉例：

考生考水彩畫和漫畫，必須是初階二級，兩科各分別獲得一張認證，就是水彩畫二級認證和漫畫二級認證。再額外多一張Certificate證書，證書說明是初階二級水彩和漫畫。



*證書樣本

形式二：獲取文憑 Diploma



1. 考生必須完成 某一個科目的初階一級至三級和進階其中一級的考試之後，才能報考高階其中一級。(進階和高階必須是同一級) 必須循序漸進，不能跳級。
2. 舉例：
考生專注六科裏面的一科考試：素描
 1. 首先考生必須要完成素描的初階第一級至素描的初階第三級。
 2. 然後考生報考素描進階一級，和素描高階一級。
 3. 便能夠獲取素描文憑一級。



*文憑證書樣本

考試結果多久可以拿到？



30個工作天內

考生成績將於30工作天內以電郵方式公佈。



怎樣可以拿到證書？



電子證書將於**30工作天內**以電郵方式頒發。

然而，實體版證書則需要**1個月**透過順豐速運寄至考生住址，郵費必須由考生自付。

若要購買實體版證書，費用為**港幣\$380**。





國際藝術考試評審中心
International Arts Examination Board

Thank You

www.iaebart.org
